



# РАДИОУПРАВЛЯЕМЫЙ КВАДРОКОПТЕР SKY PATROL FPV

Инструкция по эксплуатации





# ВВЕДЕНИЕ

Спасибо за выбор нашей продукции. Чтобы правильно и безопасно использовать данный продукт, пожалуйста, перед началом эксплуатации внимательно прочитайте эту инструкцию и храните ее в надежном месте на протяжении всего срока эксплуатации изделия для дальнейшего использования.

## ВНИМАНИЕ:

- Изделие содержит мелкие детали, которые могут представлять опасность при попадании в дыхательные пути.
- Используйте и храните изделие вне досягаемости детей младше трёх лет.
- Модель не предназначена для детей младше 12 лет.
- Не использовать в ограниченном пространстве.
- Цвет, характеристики и комплектность могут отличаться от изображений на коробке и в инструкции.
- Утилизируйте элементы питания и модель в соответствии с местным законодательством.
- Не выбрасывайте элементы питания в мусоропровод.

Утилизируйте элементы питания и модель в соответствии с местным законодательством.  
Не выбрасывайте элементы питания в мусоропровод.

# КОМПЛЕКТАЦИЯ

- Радиоуправляемый квадрокоптер Sky Patrol FPV
- Аккумулятор
- Пульт управления
- Кабель USB для зарядки аккумулятора
- Комплект запасных пропеллеров
- Защита пропеллеров
- Инструкция

## Необходимо приобрести:

- 3 батареи питания размера AA для передатчика

# КВАДРОКОПТЕР

## Технические характеристики:

Длина: .....	310 мм
Ширина: .....	310 мм
Высота: .....	70 мм
Вес .....	133 г
Время полета .....	17 минут в режиме висения
Дальность полета.....	до 60 метров
Время зарядки .....	90 минут
Размер коробки .....	300x235x150 мм
Вес коробки .....	650 г
Аккумулятор .....	LiPoI 3,7 В 1600 мАч

# НАЗВАНИЕ И ОПИСАНИЕ КНОПОК И РУЧЕК ПУЛЬТА УПРАВЛЕНИЯ

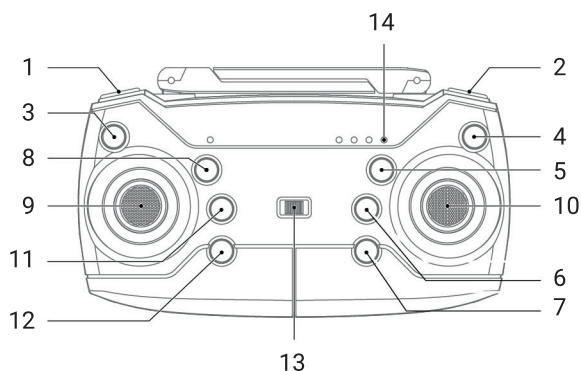

1. Режим переключения скорости
2. Кульбит 360 (градусов)
3. Кнопка управления камеры. Короткое нажатие – фото. Длинное нажатие – видео.
4. Триммер крена (движение вправо)
5. Триммер крена (движение влево)
6. Триммер движения вперед
7. Триммер движения назад
8. Режим Headless (короткое нажатие). Возврат одной кнопкой (длительное нажатие)
9. Левая ручка управления Газ/Курс (набор высоты и снижение/развороты влево и вправо)
10. Правая ручка Тангаж / Крен (полет вперед и назад / боком влево и вправо)
11. Кнопка разблокировки и взлета
12. Кнопка автоматической (короткое нажатие)/аварийной (долгое нажатие) посадки
13. Выключатель питания пульта.
14. Индикатор питания пульта управления.

## УСТАНОВКА БАТАРЕЕК В ПУЛЬТ УПРАВЛЕНИЯ

1. Снимите крышку батарейного отсека в задней части пульта управления (рис. А)
2. Строго соблюдая полярность, установите в отсек 3 батарейки типа «AA». Убедитесь, что батарейки установлены правильно. Не устанавливайте вместе старые и новые батарейки или батарейки разного типа.
3. Установите крышку батарейного отсека (рис. В)



рис. А



рис. В

# ЗАРЯДКА ЛИТИЕВОГО АККУМУЛЯТОРА ДРОНА

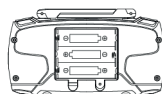
1. Откройте крышку аккумуляторного отсека дрона и выньте литиевый аккумулятор из отсека (рис. С).
2. Вставьте соответствующий разъем USB кабеля для зарядки в USB порт компьютера, а затем, строго соблюдая полярность, подключите противоположный разъем USB кабеля для зарядки к разъему литиевого аккумулятора дрона. Во время зарядки светится светодиод, как только светодиод погаснет, это значит, что зарядка завершена. Время зарядки примерно 90 минут (рис. D).
3. После завершения процесса зарядки вставьте литиевый аккумулятор в аккумуляторный отсек дрона, затем, строго соблюдая полярность, подключите разъем аккумулятора к разъему на плате дрона и закройте крышку аккумуляторного отсека (рис. E).

**Предупреждение о низком напряжении:** при падении напряжения аккумулятора до критического значения дрон активирует сигнализацию о низком напряжении (подсветка корпуса будет медленно мигать). Это значит, что энергия аккумулятора исчерпана, поэтому необходимо немедленно вернуть и приземлить дрон.



рис. С



рис. D

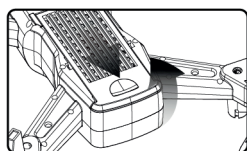

рис. E

## ВНИМАНИЕ!

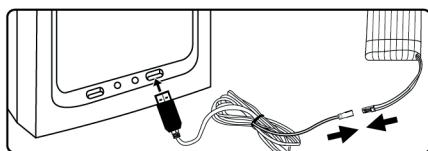
1. Убедитесь, что напряжение USB зарядного устройства соответствует параметрам местной электросети.
2. Пожалуйста, немедленно прекратите зарядку, если аккумулятор или зарядка ощутимо нагрелись, иначе это может привести к повреждению аккумулятора.
3. Не оставляйте аккумулятор во время зарядки без присмотра. Чтобы избежать воздействия высокой температуры, храните аккумулятор в прохладном месте.
4. Не используйте для зарядки аккумулятора другие зарядные устройства, кроме поставляемых с моделью.
5. Не заряжайте аккумулятор ранее, чем через 30 минут после полета. Дайте ему остыть. Зарядка горячего аккумулятора может повредить батарею (чтобы продлить срок службы аккумулятора, когда модель не используется, извлеките аккумулятор из дрона и храните его отдельно, зарядив на 80% от полной емкости).
6. Оберегайте аккумулятор от воздействия высокой температуры.
7. Не допускайте короткого замыкания аккумулятора. В целях безопасности не храните и не транспортируйте аккумулятор вместе с острыми или металлическими предметами.

# БЕЗОПАСНЫЕ УСЛОВИЯ ДЛЯ ПОЛЕТА

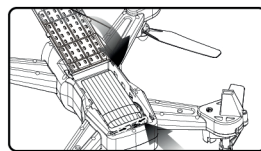
Пожалуйста, для полетов выбирайте хорошую ясную погоду без дождя или снега, с силой ветра не более 5 м/с. Пожалуйста, во время полета держите дрон подальше от людей, деревьев, линий электропередач, высоких зданий, аэропортов и вышек радиопередач. Среднее время полета 11 минут. Дальность действия управления ~50-60 метров.

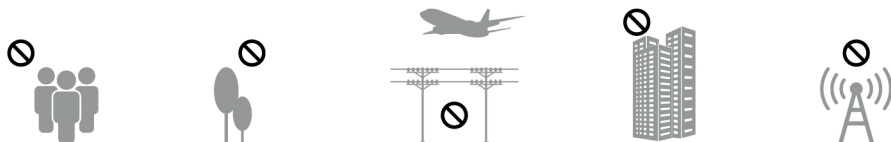

## ПОДГОТОВКА ПЕРЕД ПОЛЕТОМ

### ИНИЦИАЛИЗАЦИЯ СВЯЗИ ДРОНА С ПУЛЬТОМ УПРАВЛЕНИЯ

1. Установите батарейки в пульт управления и аккумулятор в дрон. Включите выключатель питания дрона – подсветка и корпус дрона станет светиться. Поставьте дрон на ровную горизонтальную поверхность.

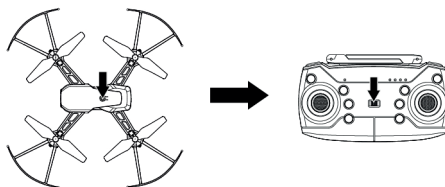

2. Включите выключатель питания пульта управления, переместите ручку газа пульта управления до упора вверх, а затем до упора вниз, подсветка корпуса дрона погаснет, указывая, что связь дрона с пультом успешно установлена.

**ВАЖНО!** Инициализацию связи необходимо выполнять поэтапно, как описано выше, в противном случае дрон будет невозможно контролировать.

### КАЛИБРОВКА РАБОТЫ ГИРОСКОПА

После того, как связь дрона с пультом управления будет успешно установлена, можно выполнить калибровку гироскопа. Для этого одновременно переместите обе ручки пульта управления в правый нижний угол. В это время индикатор дрона станет быстро мигать. Когда индикатор станет светиться постоянно, отпустите все ручки пульта управления – калибровка гироскопа завершена.

**ВНИМАНИЕ!** Если дрон нестабильно взлетает и неустойчиво летает, это можно исправить, выполнив калибровку гироскопа.

**ВАЖНО!** Калибровку необходимо выполнять на ровной горизонтальной поверхности.



## РАЗБЛОКИРОВКА ДРОНА

Перед взлетом дрон необходимо разблокировать. Это можно сделать одним из трех способов:

1. Нажмите на кнопку 11 (Старт одной кнопкой) на пульте управления (рис.1)
2. Переместите ручку газа пульта управления в крайнее верхнее положение и отпустите (рис.2)
3. Одновременно разведите ручки управления как показано ниже (рис.3)



рис. 1



рис. 2

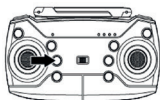

рис. 3

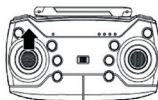

рис. 4

Остановить вращение моторов на земле можно одним из трех способов:

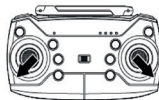
1. Нажмите на кнопку 11 (Старт одной кнопкой) на пульте управления (рис.1).
2. Переместите ручку газа пульта управления в крайнее нижнее положение (рис.4).
3. Одновременно разведите ручки управления как показано на рисунке 3.

## ВЗЛЕТ / ПОСАДКА ОДНОЙ КНОПКОЙ

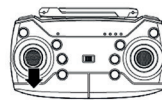
После разблокировки нажмите кнопку [11] (Взлет / Посадка одной кнопкой) на пульте управления (рис. 5), дрон автоматически взлетит на высоту примерно 1 метр и будет парить на этой высоте. При нажатии на кнопку [12] пульта управления, когда дрон находится в воздухе, он станет медленно снижаться и автоматически приземлится.

**ВАЖНО!** Используйте функцию «Посадка одной кнопкой» только когда дрон находится неподвижно над горизонтальной плоскостью. В противном случае, над не горизонтальной поверхностью функция удержания высоты может работать некорректно и дрон не сможет плавно приземлиться.



рис. 5



рис. 6

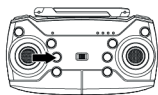

### ВНИМАНИЕ!

Поэтапная подготовка к полету:

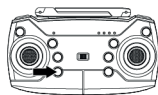
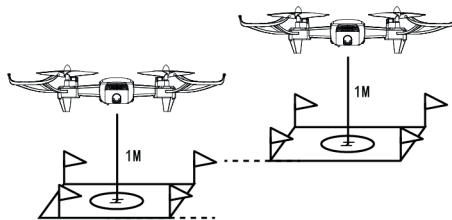
- инициализация связи;
- калибровка гироскопа;
- разблокировка;
- взлет / посадка одной кнопкой.

# УПРАВЛЕНИЕ

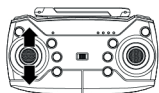

(Газ): при перемещении левой ручки пульта управления вверх, скорость вращения пропеллеров увеличивается и дрон набирает высоту. При перемещении левой ручки пульта управления вниз, скорость вращения пропеллеров уменьшается и дрон снижается.

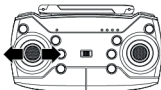

(Курс): при перемещении левой ручки пульта управления влево или вправо, дрон соответственно поворачивает влево/вправо.

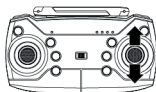

(Тангаж): при перемещении правой ручки пульта управления вверх или вниз, дрон соответственно летит вперед/назад.

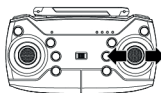

(Крен): при перемещении правой ручки пульта управления влево или вправо, дрон соответственно летит боком влево/вправо.

## ПРЕДУПРЕЖДЕНИЕ:

Когда дрон летит на высоте 30 см над землей, из-за воздействия вихревых потоков, отражающихся от земли, полет дрона нестабилен. Это называется «эффект земли», и чем ниже высота полета дрона, тем сильнее проявляется этот эффект.

# ФУНКЦИЯ ТРИММЕРА

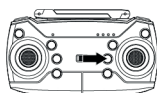

Если при нейтральном положении правой ручки пульта дрон постоянно дрейфует назад, нажимайте верхнюю кнопку триммера тангажа [6], пока дрон не перестанет дрейфовать назад.

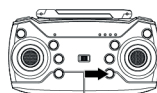

Если при нейтральном положении правой ручки пульта дрон постоянно дрейфует вперед, нажимайте нижнюю кнопку триммера тангажа [7], пока дрон не перестанет дрейфовать вперед.

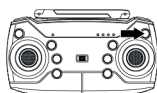

Если при нейтральном положении правой ручки пульта дрон постоянно дрейфует боком влево, нажимайте правую кнопку триммера крена, пока дрон не перестанет дрейфовать боком влево.

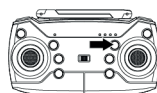

Если при нейтральном положении правой ручки пульта дрон постоянно дрейфует боком вправо, нажимайте левую кнопку триммера крена, пока дрон не перестанет дрейфовать боком вправо.



# ПЕРЕКЛЮЧЕНИЕ СКОРОСТИ

При нажатии кнопки [1] происходит переключение скорости: один звуковой сигнал – режим низкой скорости, двойной звуковой сигнал – режим средней скорости, тройной звуковой сигнал – режим высокой скорости (по умолчанию дрон включается в режиме низкой скорости).

# ИНТУИТИВНЫЙ РЕЖИМ HEADLESS

## ВКЛЮЧЕНИЕ И НАСТРОЙКА ИНТУИТИВНОГО РЕЖИМА HEADLESS

Перед включением дрона расположите его на ровной поверхности, ориентируя хвостовой частью к себе. По умолчанию направление передней части в режиме HEADLESS запоминается в процессе инициализации связи. Если во время полета в режиме HEADLESS направление передней части смещено, пожалуйста, приземлите дрон и выключите питание. Затем установите дрон на ровную поверхность, ориентируя хвостовой частью точно на пульт управления. Теперь выполните процесс инициализации связи. После того, как связь будет успешно установлена, можно приступать к полетам в режиме HEADLESS. Чтобы активировать интуитивный режим HEADLESS кратковременно нажмите кнопку [8] (рис. 7), – подсветка корпуса дрона станет мигать, указывая, что активирован интуитивный режим управления HEADLESS (из пульта прозвучит двойной звуковой сигнал). Когда активирован интуитивный режим HEADLESS, дрон летит в том направлении, в котором вы отклоняете правую ручку пульта управления независимо от того, куда направлена передняя часть дрона.

## ВЫКЛЮЧЕНИЕ ИНТУИТИВНОГО РЕЖИМА HEADLESS

Снова кратковременно нажмите кнопку [8] (из пульта управления прозвучит звуковой сигнал), а подсветка корпуса дрона станет светиться постоянно, указывая, что режим HEADLESS выключен. Как показано на рисунке ниже.



рис. 7

# ВОЗВРАТ ОДНОЙ КНОПКОЙ

Если дрон улетит слишком далеко, его можно вернуть с помощью функции «Возврат одной кнопкой». Во время полета, чтобы вернуть дрон, нажмите и удерживайте кнопку [8] «Возврат одной кнопкой» в течение 3 секунд, и дрон полетит в обратном направлении (относительно передней части, которая была задана во время инициализации связи). Чтобы прервать процесс возврата, переместите правый джойстик вперед или назад, или снова нажмите и удерживайте кнопку «Возврат одной кнопкой» в течение 3 секунд.

# АВАРИЙНОЕ ВЫКЛЮЧЕНИЕ ОДНОЙ КНОПКОЙ

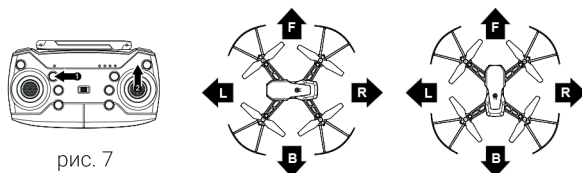
Если дрон во время полета столкнулся с препятствием и им нельзя управлять, чтобы экстренно выключить двигатели, нажмите кнопку [12] в течение 3-х секунд. Не использовать кнопку в условиях контролируемого полета.

## КУЛЬБИТ НА 360° ОДНОЙ КНОПКОЙ

Дрон способен совершать перевороты на 360° в любую сторону. Перед выполнением кульбита убедитесь, что аккумулятор дрона полностью заряжен и дрон находится на высоте не менее 1.5 метра относительно земли. Чтобы исключить касание земли после кульбита, рекомендуется выполнять перевороты во время набора высоты. Когда батарея разряжена, дрон не сможет энергично выполнить кульбит или после переворота сильно потеряет высоту. Пожалуйста, чтобы получать больше удовольствия от полета, заряжайте аккумулятор дрона вовремя.

Кульбит на 360° влево.

Кратковременно нажмите кнопку [2] «Кульбит», затем до упора переместите правую ручку пульта управления влево, и дрон выполнит переворот на 360° влево.



Кульбит на 360° вправо.

Кратковременно нажмите кнопку [2] «Кульбит», затем до упора переместите правую ручку пульта управления вправо, и дрон выполнит переворот на 360° вправо.



Кульбит на 360° вперед.

Кратковременно нажмите кнопку [2] «Кульбит», затем до упора переместите правую ручку пульта управления вверх, и дрон выполнит переворот на 360° вперед.

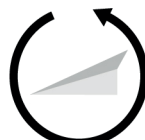

Кульбит на 360° назад.

Кратковременно нажмите кнопку [2] «Кульбит», затем до упора переместите правую ручку пульта управления вниз, и дрон выполнит переворот на 360° назад.

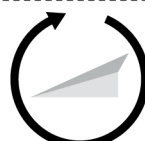

# WI-FI КАМЕРА

Скачайте и установите программное обеспечение

1. Найдите и скачайте приложение «HIPER FPV» в Apple Store или Google Play
2. Включите питание модели, светодиоды будут мигать, ожидая соединения с мобильным устройством.
3. Войдите в меню настроек вашего мобильного устройства и включите WIFI . Найдите сеть под названием «SKY\_PATROL», нажмите кнопку подключения и дождитесь сообщения «подключено».
4. Откройте приложение «HIPER FPV», в интерфейсе управления щелкните значок «START» .

Последнее актуальное программное обеспечение можно скачать на сайте [www.hiper-power.com](http://www.hiper-power.com) в разделе «Товары для детей».

# УСТАНОВКА ПРОПЕЛЛЕРОВ

Расположение установленных пропеллеров. Пожалуйста, устанавливайте соответствующие пропеллеры на соответствующие моторы. Правильно установленные пропеллеры выглядят следующим образом:

Установите пропеллеры, как показано на рисунке ниже. Если пропеллеры установлены неправильно, дрон не сможет взлететь, будет переворачиваться и падать.

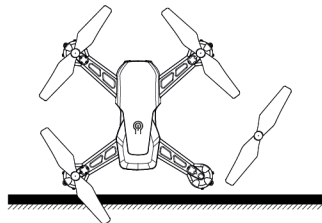
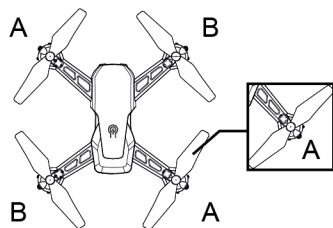

# УСТАНОВКА ЗАЩИТЫ ПРОПЕЛЛЕРОВ

Дрон оснащен рамками для защиты пропеллеров. Чтобы предотвратить повреждение пропеллеров при столкновениях, рекомендуется установить рамки защиты пропеллеров. Если необходимо установить защиту пропеллеров, просто вставьте рамки в соответствующие гнезда на лучах дрона до щелчка.

**ВНИМАНИЕ!** Рамки защиты пропеллеров идентичны и могут быть установлены на любой луч дрона.

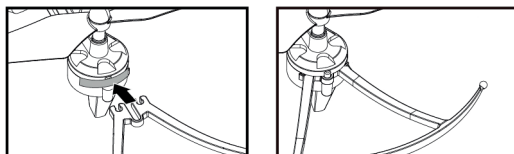

# УСТРАНЕНИЕ НЕПОЛАДОК

Проблема	Причина	Решение
Дрон не реагирует на команды, светодиоды дрона мигают.	<ol style="list-style-type: none"><li>1. Не инициализирована связь дрона с пультом управления.</li><li>2. Разряжен аккумулятор.</li></ol>	<ol style="list-style-type: none"><li>1. Повторите процесс инициализации связи дрона с пультом управления.</li><li>2. Зарядите аккумулятор.</li></ol>
Пропеллеры дрона вращаются, но дрон не может взлететь.	<ol style="list-style-type: none"><li>1. Недостаточное напряжение аккумулятора.</li><li>2. Деформированы лопасти пропеллеров.</li><li>3. Неправильно установлены лопасти.</li></ol>	<ol style="list-style-type: none"><li>1. Зарядите аккумулятор.</li><li>2. Замените деформированные пропеллеры</li><li>3. Проверьте правильность установки лопастей и переставьте их в соответствии с инструкцией.</li></ol>
Дрон сильно вибрирует.	Деформированы пропеллеры.	Замените деформированные пропеллеры.
Дрон постоянно дрейфует и этот дрейф не удается устранить при помощи триммеров и калибровки.	<ol style="list-style-type: none"><li>1. Поврежден пропеллер.</li><li>2. Неисправен мотор.</li></ol>	<ol style="list-style-type: none"><li>1. Замените поврежденный пропеллер.</li><li>2. Замените неисправный мотор.</li></ol>
После аварии дрон летает не стабильно.	Ошибка работы гироскопа из-за аварии.	Установите дрон на 5-10 секунд на ровную горизонтальную поверхность и выполните калибровку гироскопа.
Один мотор не вращается.	Заклинил вал мотора.	<ol style="list-style-type: none"><li>1. Уберите посторонние предметы, которые могут мешать вращению пропеллера или вала мотора.</li><li>2. Осторожно потяните пропеллер вверх, затем, перед полетом перезапустите питание и выполните калибровку гироскопа.</li></ol>

Этот дрон оборудован бародатчиком давления воздуха, который обеспечивает режим удержания высоты, но он не имеет эффекта фиксации над точкой. Если дрон не контролировать во время полета, он будет дрейфовать по ветру, удерживая текущую высоту полета.

## МЕРЫ ПРЕДОСТОРОЖНОСТИ

1. Пожалуйста, перед полетом убедитесь, что аккумулятор дрона заряжен, а в пульт управления установлены свежие батарейки. Помните, при недостаточном напряжении дальность действия управления снижается.
2. Если аккумулятор разряжен, дрон не взлетит или не сможет летать.
3. Если какие-либо детали дрона сломаны и деформированы, пожалуйста, не запускайте дрон, пока не отремонтируете поврежденные узлы. Не включайте питание дрона, если его пропеллеры сломаны или повреждены, с неисправными пропеллерами дрон не сможет летать и может стать причиной травмы.
4. Пожалуйста, не допускайте падений или серьезных столкновений дрона с препятствиями, которые могут повредить квадрокоптер или сократить срок службы дрона.
5. Прочитайте инструкцию перед запуском. Запуск дрона предполагает, что инструкция была вами изучена.

# УСЛОВИЯ ГАРАНТИИ

Компания «HIPER Technology Ltd,» являющаяся изготовителем товаров (изделий) HIPER (далее по тексту – Изготовитель), выражает вам огромную признательность за ваш выбор. Мы сделали все возможное, чтобы данное изделие удовлетворяло вашим запросам, а качество соответствовало лучшим мировым образцам.

«HIPER Technology Ltd» устанавливает срок службы устройств: 2 года. Срок службы отсчитывается от даты изготовления изделия, если кратким руководством пользователя изделия не установлено иное ограничение.

Все товары предназначены «HIPER Technology Ltd,» для поставок в Российскую Федерацию и, соответственно, изготовлены с учетом условий эксплуатации в этой стране. Чтобы убедиться в этом, просим вас проверить наличие на изделии и упаковке официальных знаков соответствия. Во избежание недоразумений убедительно просим вас внимательно изучить краткое руководство, условия гарантийных обязательств, проверить правильность заполнения гарантийного талона. Гарантийный талон действителен только при наличии правильно и четко указанных: модели, серийного номера изделия, даты продажи, четких печатей фирмы-продавца, подписи покупателя. Модель и серийный номер изделия должны соответствовать указанным в гарантийном талоне. При нарушении этих условий, а так же в случае, когда данные, указанные в гарантийном талоне изменены, стерты или переписаны, гарантийный талон признается недействительным. В этом случае рекомендуем вам обратиться к продавцу для получения нового гарантийного талона, соответствующего вышеуказанным условиям, либо предоставить товарный или кассовые чеки, либо иные документы, удостоверяющие факт и дату продажи изделия. В случае, если дату продажи установить невозможно, в соответствии с законодательством Российской Федерации о защите прав потребителей, гарантийный срок исчисляется с даты изготовления изделия. Данным гарантийным талоном «HIPER Technology Ltd» подтверждает принятие на себя обязательств по удовлетворению требований потребителей, установленных действующим законодательством о защите прав потребителей, в случае обнаружения недостатков изделия, возникших по вине Изготовителя. «HIPER Technology Ltd» оставляет за собой право отказать в удовлетворении требований потребителей по гарантийным обязательствам в случае несоблюдения изложенных ниже условий. Все условия гарантийных обязательств действуют в рамках законодательства о защите прав потребителей и регулируются законодательством стран импортеров.

«HIPER Technology Ltd» устанавливает гарантийный срок 2 месяца отсчитываемый от даты продажи.

# УСЛОВИЯ ГАРАНТИЙНЫХ ОБЯЗАТЕЛЬСТВ

1. Гарантийные обязательства Изготовителя распространяются только на модели изделий, предназначенные «HIPER Technology Ltd» для поставок и реализации на территории Российской Федерации, приобретенные в Российской Федерации, и прошедшие сертификацию на соответствие стандартам страны.

2. Под Гарантийными обязательствами понимается дополнительное обязательство Изготовителя по устранению недостатков (дефектов) изделия, возникших по вине Изготовителя, без взимания платы с покупателя (потребителя).

3. Замена изделия в период гарантийного срока (2 месяца), не ведет к установлению нового гарантийного срока.

4. Изготовитель не несет гарантийные обязательства в следующих случаях:

а) Если изделие, предназначенное для личных (бытовых, семейных) нужд, использовалось для осуществления предпринимательской деятельности, а также в иных целях, не соответствующих его прямому назначению;

б) В случае нарушения правил и условий эксплуатации, изделия, изложенных в кратком руководстве и другой документации, передаваемой потребителю;

в) Если изделие имеет следы попыток ремонта;

г) Если дефект вызван изменением конструкции или схемы изделия, подключением внешних устройств, не предусмотренных Изготовителем;

д) Если дефект вызван действием непреодолимых сил, несчастными случаями, умышленными или неосторожными действиями потребителя или третьих лиц;

е) Если обнаружены повреждения, вызванные механическими повреждениями, воздействием влаги, высоких или низких температур, коррозией, окислением, попаданием внутрь изделия посторонних предметов, веществ, жидкостей, насекомых или животных.

5. «HIPER Technology Ltd» снимает с себя ответственность за возможный вред, прямо или косвенно нанесенный продукцией HIPER людям, домашним животным, имуществу в случае, если это произошло в результате несоблюдения правил и условий эксплуатации, установки изделия; умышленных или неосторожных действий покупателя (потребителя) или третьих лиц.

Также «HIPER Technology Ltd» снимает с себя ответственность за возможный вред, прямо или косвенно нанесенный изделиями HIPER соответствующего назначения, в результате изменения и повреждения, утраты данных и информации.

Изготовитель и его адрес: «ХАЙПЕР Технолоджи Лимитед» 3905 Ту Эксчендж скуэр,  
8 Конноут плэйс, Гонконг, Китай.

Филиал изготовителя: «ШЭНЬЧЖЭНЬ ХАЙПЕР ТЕХНОЛОДЖИ ЛИМИТЕД»,  
адрес (юридический адрес): Эт. 3, зд. 1, шоссе Хуан У 11, промпарк Ин Тао Чжи, р-н Лунган,  
г. Шэньчжэнь, пров. Гуандун, 518100, Китай.

Импортер: ООО «Хаскел» ИНН7719269331, КПП 997350001, 143401, Московская область,  
город Красногорск, бульвар Строителей, дом 4, корпус 1, этаж 8, кабинет 819.

Тел. +7 495 137 78 24

Претензии принимает ИМПОРТЕР.

Соответствует требованиям ТР ТС 020/2011, ТР ЕАЭС 037/2016, ТР ТС 008/2011  
«О безопасности игрушек».

Список сервис центров смотрите на сайте: <https://hiper-power.com/sluzhba-remonta/>  
Имейте при себе гарантийный талон при обращении в сервис центр.  
Гарантия не распространяется на расходные материалы: покрышки, надувные элементы  
колес, колеса, пропеллеры, элементы подвески.

Последняя актуальная информация указана на сайте производителя.



Гарантийный талон \_\_\_\_\_

Модель \_\_\_\_\_

**HQC-0030**

**PN HP21010000ME**

Дата и место приобретения: \_\_\_\_\_

## ВНИМАНИЕ!

гарантийный талон недействителен без печати продавца.

Штамп магазина/продавца:

©2021 HIPER Technology Ltd, Все права защищены. Все торговые марки являются собственностью их владельцев. Address: 3905 Two Exchange Square, 8 Connaught Place, Hong Kong. Сделано в P.R.C.







